

VAPORA 3660

60" x 36" x 20 3/4"



DESCRIPTION DU PRODUIT:		5 jours
Pattes ajustables Style transitionnel Fini lustré résistant aux taches et à la décoloration Acrylique thermoformé et renforcé de fibre de verre		
CAPACITÉ D'EAU:	IMMERSION:	
59 gallons	15 1/4 po	
DIMENSIONS DE LA BOÎTE:		
67" x 36.5" x 24.5"		
POIDS NET:	POIDS BRUT:	
53 lbs	68 lbs	

OPTIONS GÉNÉRALES

Couleurs d'acrylique : Blanc	Standard
Biscuit* et Os* (Délai de livraison de 3 semaines)	Standard
Autres* : (Délai de livraison de 6 à 8 semaines)	
Chromothérapie 1 lumière (spécifier la couleur du fini)	17.9999.0000.00
Chromothérapie 2 lumières (spécifier la couleur du fini)	17.9999.0001.00
Chromothérapie 4 lumières (spécifier la couleur du fini)	17.9999.0002.00
Poignée (max. 2) (soumettre dessin avec votre commande)	95.7077.106.XX
Drain D105 (20") Chrome	62.4020.102.60
Coussin de cou noir en gel (12" x 4 1/4" x 1 1/4")	18.6000.100.20
Rayola** (spécifier la couleur de contrôle)	

OPTIONS TOURBILLON

Lorsqu'un bain est équipé avec des jets dorsaux micro-rotatifs, la pompe peut excéder jusqu'à 3".

La pompe est installée derrière le dossier

Finis pour jets Tourbillon : Chrome, Blanc, Biscuit, Os	Standard
Ozonateur	
TurboAir (1)	

OPTIONS MASS-AIR /ACTIV-AIR

Finis pour jets Mass-Air : Blanc/Chrome	Standard
Biscuit/Chrome	
Os/Chrome	
Autres : Chrome/Chrome	
Finis pour jets Activ-Air : Chrome, Blanc, Biscuit, Os	Standard
Extension de turbine 36"	95.5013.116.00
Extension de turbine 72"	95.5013.167.00
Extension de turbine 96"	95.5013.168.00
Extension de fil 144"	95.3012.101.00

Des extensions de fil et de turbine sont nécessaires lorsque le souffleur est à plus de 2' de l'emplacement du contrôle électronique. Non disponible pour les combos Tourbillon.

OPTIONS TONIC

Drain inclus pour bain avec système Tonic : Chrome	
Finis pour jets Tonic : Blanc, Biscuit, Os, Chrome	Standard

*Produits personnalisés : Aucune annulation ni retour.

**Non disponible avec un coussin de cou.

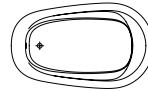

Bain seul

VA3660

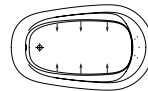

Tourbillon

VA3660T

Inclus : 6 jets Turbo, 5 jets dorsaux micro-rotatifs, une pompe 13 A, une valve déviatrice et un contrôle électronique.

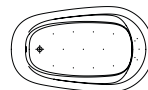

Mass-Air

VA3660M

Inclus : 16 (11-5) injecteurs, un souffleur Optima 750W (1 1/2 h.p.) avec élément chauffant (300W) et un contrôle électronique rétro-éclairé.

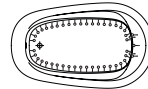

Activ-Air

VA3660A

Inclus : 41 micro-jets Activ-Air, un souffleur Optima 750W (1 1/2 h.p.) avec élément chauffant (300W) et un contrôle électronique rétro-éclairé.

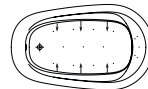

Combo Mass-Air/Tourbillon

VA3660C

Inclus : 6 jets Turbo, 5 jets dorsaux micro-rotatifs, 11 injecteurs Mass-Air, une pompe 13 A, un souffleur Optima 750W (1 1/2 h.p.) avec élément chauffant (300W), une valve déviatrice et un contrôle électronique rétro-éclairé.

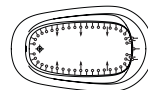

Combo Activ-Air/Tourbillon

VA3660CA

Inclus : 6 jets Turbo, 5 jets dorsaux micro-rotatifs, 35 micro-jets Activ-Air, une pompe 13 A, un souffleur Optima 750W (1 1/2 h.p.) avec élément chauffant (300W), une valve déviatrice et un contrôle électronique rétro-éclairé.

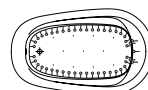

Combo Mass-Air/Activ-Air

VA3660CMA

Inclus : 41 micro-jets Activ-Air, 11 injecteurs Mass-Air, deux souffleurs Optima 750W (1 1/2 h.p.) avec élément chauffant (300W) et un contrôle électronique rétro-éclairé.

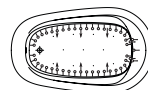

Combo Mass-Air/Activ-Air/Tourbillon

VA3660TAM

Inclus : 6 jets Turbo, 5 jets dorsaux micro-rotatifs, 35 micro-jets Activ-Air, 11 injecteurs Mass-Air, une pompe 13 A, deux souffleurs Optima 750W (1 1/2 h.p.) avec élément chauffant (300W), une valve déviatrice et un contrôle électronique rétro-éclairé.

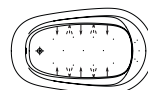

Tonic

VA3660Q

Inclus : 8 jets Oxygène, un souffleur Optima 750W (1 1/2 h.p.) avec élément chauffant (300W), une pompe Syllent avec chauffe-eau intégré, 4 lumières Chromothérapie et un contrôle électronique tactile rétro-éclairé.



ATTESTATION DE CONFORMITÉ
Bains standards
CAN / CSA.B45.5
Standard hydromassage
CAN / CSA.B45.10 / CSA.C22.2 / UL-1795



Certification ÉCORESPONSABLE
Premier fabricant de produits pour la salle de bain en Amérique du Nord à obtenir la certification écoresponsable.



Produits Neptune

6835, rue Picard, Saint-Hyacinthe (Québec) J2S 1H3
Téléphone: (450) 773-7058 - Télécopieur: (450) 773-5063
produitsneptune.com



Produits Neptune

VAPORA 3660

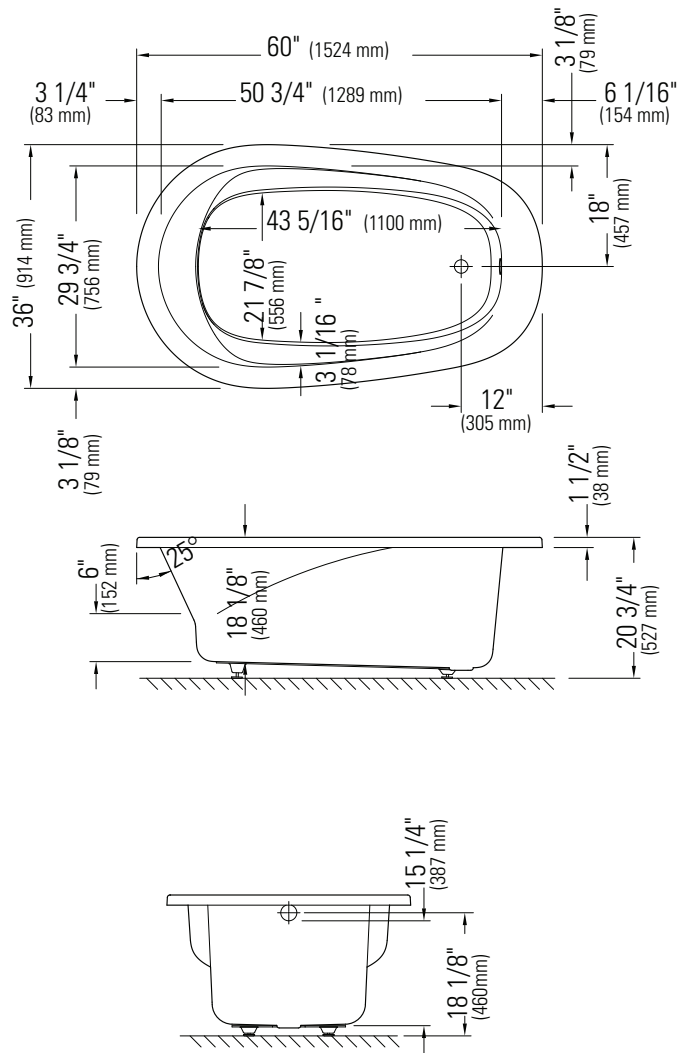

*Lorsqu'un bain est équipé avec des jets dorsaux, la pompe peut excéder jusqu'à 3".

**Toutes ces dimensions sont approximatives et sujettes à changements sans préavis.
Veuillez vous référer au guide d'installation avant d'installer l'unité.